

Sasazaki
ENGENHARIA
CATÁLOGO 2022 / 2023

**QUALIDADE
E SEGURANÇA
SOB MEDIDA**

Soluções em esquadrias
para construtoras



Com um parque industrial instalado em 72 mil m² de área construída e 80 anos completos em 2023, a Sasazaki é considerada a empresa brasileira de portas e janelas, mais inovadora no segmento. Foi a primeira empresa do setor de esquadrias metálicas a obter a certificação NBR ISO 9001 e a primeira indústria a atender ao Programa de Certificação de Esquadrias para Edificações, uma garantia de que o Sistema de Gestão da Qualidade e os produtos da marca atendem às normas vigentes e foram avaliados e certificados por uma empresa certificadora acreditada pelo INMETRO.

MISSÃO

Prover as melhores soluções em bem-estar que valorizem ambientes com vanguarda tecnológica, incremento de valor e que ultrapassem gerações.

VALORES

Humildade

Agir com empatia e simplicidade, focando sempre o benefício maior para o Grupo.

Respeito

Compreender e honrar todas as pessoas, mobilizando-as no que possuem de melhor.

Coragem

Ousar em expor pensamentos e agir com autenticidade, enfrentando abertamente as dificuldades.

VISÃO

Ser referência em inovação e experiência de consumo de suas marcas no mercado de materiais de construção.

Comprometimento

Agir assumindo a responsabilidade de conduzir os compromissos até o fim.

Orgulho de ser

Sentimento profundo de pertencer e ser reconhecido pela contribuição ao Grupo.

Proximidade

Criar vínculos fortes e duradouros com o Mercado, entendendo com profundidade suas necessidades e tendências, estabelecendo um canal direto e aberto de relacionamento.

SUSTENTABILIDADE

A Sasazaki é ciente de sua responsabilidade em utilizar os recursos de maneira sustentável, sem comprometê-los para as Gerações Futuras, minimizando os impactos sociais, com olhares voltados na comunidade que está inserida e movendo a economia com a colaboração do mercado e sua subsistência.



TRIO SUSTENTABILIDADE

Os três pilares da Sustentabilidade que sustentam a filosofia de sustentabilidade da Sasazaki são:



DE OLHO NO MEIO AMBIENTE

Tem o compromisso de cuidar da natureza, por meio da utilização consciente de energia e água, evitando a emissão de gases, reduzindo a produção de lixo e se comprometendo com a reciclagem de resíduos.



INVESTIMENTOS CONSCIENTES

Adepta da transparência contábil e da governança corporativa, a Sasazaki acredita que só assim terá uma melhor performance econômica, e uma boa saúde financeira.



VIVER BEM COM TODO MUNDO

Atenta às condições de trabalho e saúde, a Sasazaki prioriza a segurança de seus colaboradores adotando posturas, comportamentos e ações que promovem o bem-estar e fortalecem o convívio em comunidade.

A Sasazaki Engenharia é especializada no atendimento às construtoras. Possui departamento técnico para oferecer as melhores soluções em esquadrias para todos os tipos de empreendimentos residenciais e comerciais.

Com propósito de apresentar uma solução cada vez mais adequada ao mercado de construtoras, a Sasazaki Engenharia conta com uma equipe especializada para garantir a instalação correta em todo o processo.

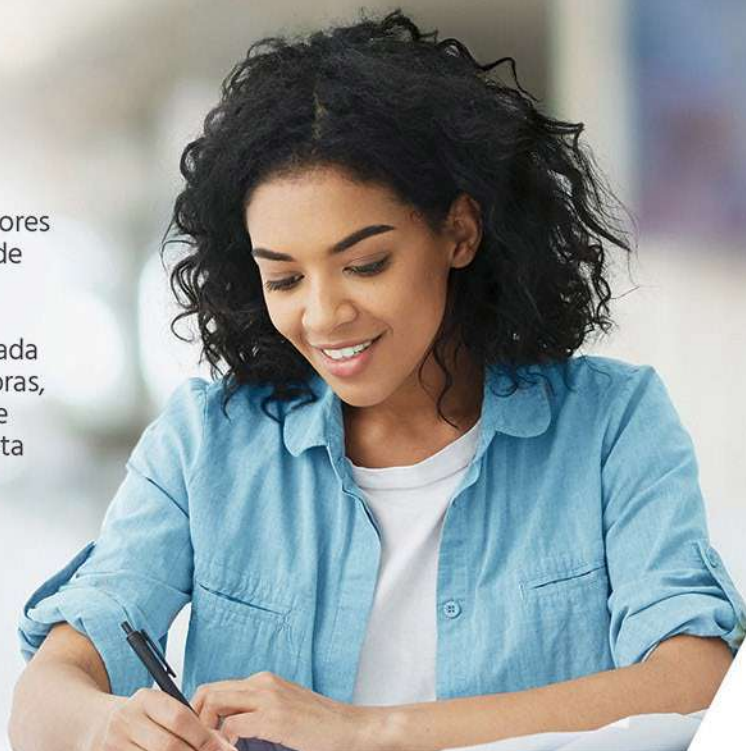

Serviços diferenciados e atendimento especializado:

- Equipe Comercial que oferece consultoria técnica em esquadrias, com sugestões de medidas especiais e modelos mais adequados;
- Projeto dedicado a cada obra, com desenvolvimento personalizado e atendendo à normalização e especificações de desempenho;
- Engenheiros com vasta experiência no ramo de esquadrias;
- Qualidade focada em inspeção e controle desde a produção até a regulagem final;
- Ajuste e regulagem final de obra como cortesia.



Equipe de instalação especializada



Garantia de 5 anos



Ajuste e regulagem final de obras como cortesia Sasazaki



Assistência técnica permanente



Projetos sob medida



Entrega

OBRAS EM TODO TERRITÓRIO NACIONAL

- + de 1.694 obras executadas;
- 88.271 unidades habitacionais entregues;
- 353.084 pessoas atendidas;
- 426 cidades com obras realizadas;
- 756.761 produtos fornecidos.

*Dados estimados até AGO/2022.

TECNOLOGIA DE FABRICAÇÃO COM A QUALIDADE SASAZAKI

A Sasazaki é reconhecida pela tecnologia e inovação em suas esquadrias de aço e de alumínio. O intuito agora é ser igualmente reconhecida pela qualidade nas soluções e prestação de serviços que oferece às construtoras.



ALUMÍNIO

Tecnologia de fabricação com a qualidade Sasazaki

As esquadrias de alumínio são reconhecidas por sua durabilidade e versatilidade de produto sob o projeto. Resistentes à corrosão, são indicadas para regiões litorâneas ou com poluição concentrada. Elas já vem pronta para instalação.



AÇO

Qualidade comprovada e inovação tecnológica

Por característica do próprio material as esquadrias de aço apresentam grande resistência mecânica. Elas recebem as proteções corrosivas mais inovadoras e ecologicamente corretas do mercado: o Tratamento nanocerâmico e a proteção cataforese.

Para otimização da obra, a Sasazaki também disponibiliza produtos de aço prontos para instalação, com vidros colocados e pintura final nas opções branca ou preta.

*Os produtos de aço não são recomendados para região litorânea.



5 ANOS DE GARANTIA

Todos os produtos Sasazaki possuem 5 anos de garantia a partir da data de aquisição.

PRESENTE NO MERCADO

Econômico, Médio e Alto Padrão

Possuímos linhas variadas de produtos que atendem a todo tipo de empreendimento.

NORMALIZAÇÃO DE ESQUADRIAS

QUALIDADE COMPROVADA EM PORTAS E JANELAS

Nossos produtos passam por rigorosos controles de qualidade e atendem os mais exigentes padrões de normalização (ABNT NBR 10821 e ABNT NBR 15575) e atestam sua qualidade e resistência nas situações mais adversas.

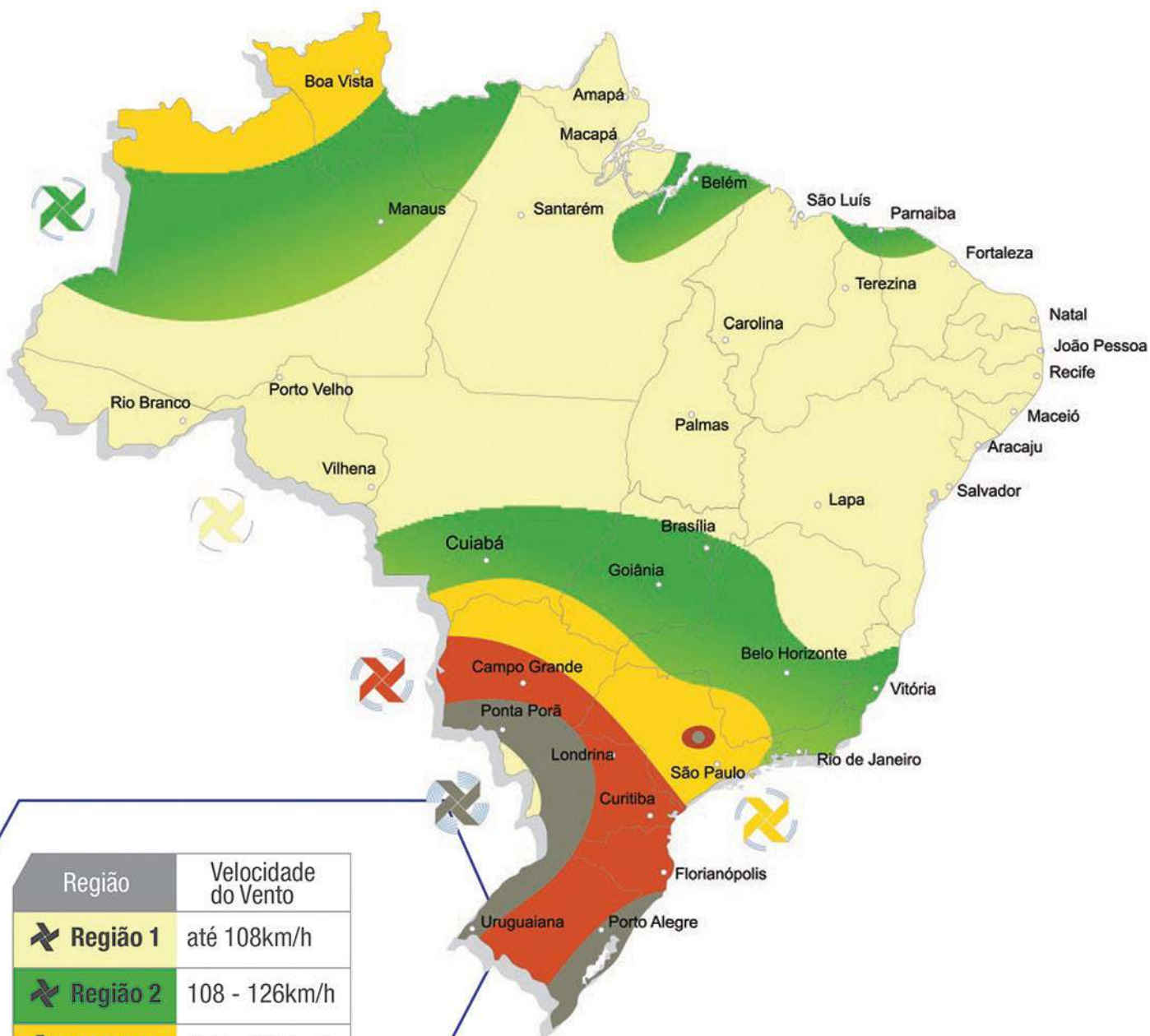

LABORATÓRIO DE ENSAIOS

LABORATÓRIO PRÓPRIO PARA TESTE E GARANTIA DE QUALIDADE

Contamos com uma infraestrutura completa para realizar os testes necessários e garantir a qualidade de nossos produtos.

Ensaio de Desempenho

- Permeabilidade ao ar;
- Estanqueidade a água;
- Resistência a cargas uniformemente distribuídas;
- Ensaio cíclico acelerado de corrosão.

Ensaio de Resistência às Operações de Manuseio

- Resistência ao esforço torsor;
- Resistência ao esforço vertical no plano da folha, deformação diagonal;
- Resistência ao fechamento brusco;
- Resistência ao esforço horizontal / vertical, no plano da folha, com um canto imobilizado.

Manutenção e Segurança

- Arrancamento das articulações;
- Impacto de corpo mole;
- Resistência ao fechamento com presença de obstrução;
- Resistência ao esforço horizontal / vertical, no plano da folha, com dois cantos imobilizado;
- Resistência à flexão;
- Resistência ao travamento da folha.

Verificação da permeabilidade ao ar



Teste de ações repetidas de abertura e fechamento



Verificação da estanqueidade a água



Resistência a cargas uniformemente distribuídas



Ensaio cíclico acelerado de corrosão (168 horas)



SEGURANÇA GARANTIDA

- Resistência a ventos fortes;
- Ausência de infiltrações;
- Inibe a ação de esforços de arrombamento;
- Excelente funcionamento sem deformação;
- Redução de ruídos externos;
- Durabilidade e conforto garantidos.

INSTALAÇÃO

A Sasazaki Engenharia conta com profissionais capacitados para instalação e assistência técnica permanente com alto nível de qualificação em todo território nacional.

Atendimento: 0800 717 9922
www.sasazaki.com.br



SUPERVISÃO DE OBRAS

- Instalação em contramarco, parafuso e bucha. Contamos com supervisão de obras e cronograma agendado para melhor atendimento;
- Possuímos toda a documentação de segurança, além da equipe devidamente treinada que utiliza equipamentos apropriados e seguros.

ASSISTÊNCIA TÉCNICA



AJUSTES E REGULAGEM FINAL DE OBRAS COMO CORTESIA SASAZAKI

- Assistência técnica altamente capacitada para ajuste e regulagem dos produtos, além do atendimento ao morador após a entrega dos apartamentos e casas.

QUALIDADE



A QUALIDADE DA ENGENHARIA SASAZAKI É FOCADA NO ATENDIMENTO AO CLIENTE:

- Participa do desenvolvimento de produtos;
- Assegura em inspeções interna o cumprimento do projeto;
- Realiza por meio de auditorias de produto, a validação do desempenho do produto;
- Acompanha o processo logístico, do carregamento à entrega;
- Realiza visitas técnicas nas obras, para avaliação do produto e processo de instalação;
- Atendimento ao cliente.

TRANSPORTE

- Logística especializada no atendimento à construtora e entrega de esquadrias.



CANAL DIRETO

Possuímos um canal direto com o representante comercial e com a construtora por meio do email:

qualidade.engenharia@sasazaki.com.br



MODELOS SOB MEDIDA

A Sasazaki Engenharia é especializada em produtos sob medida e personalizados para a sua obra, com opções de cores, design, automação e serviços técnicos de excelência. Atende às mais rigorosas exigências de desempenho. Alinha o seu projeto com a qualidade, conforto e segurança Sasazaki.



SOFISTICAÇÃO E DESEMPENHO NA PERSONALIZAÇÃO DOS PROJETOS



CARACTERÍSTICAS

-  Linha em conformidade com a ABNT NBR-10821 e ABNT NBR-7199
-  Sofisticação e desempenho nos projetos
-  Perfeita para grandes vãos
-  Componentes exclusivos que garantem suavidade e praticidade ao conjunto
-  Possibilidade de instalação de vidros duplos que reduz a transmissão de calor e ruídos
-  Excelente comportamento estrutural
-  Folhas com deslizamento suave
-  Desempenho acústico Nível A

ESPECIFICAÇÕES TÉCNICAS

Bitola
32mm

Tipologias
Janelas de Correr 2 a 6 Folhas
Portas de Correr 2 a 6 Folhas
Janelas Venezianas de Correr 3 e 6 Folhas
Portas Balcão de Correr 3 e 6 Folhas
Janelas Maxim-Ar 1 e Múltiplas Folhas
Janelas Integradas
Portas Integradas
Portas de Giro 1 e 2 Folhas
Projetos Conjugados

Sistema de Fixação do Vidro
Sistema Fixação por Baguete ou Guarnição de EPDM

Espessura do Vidro
Vidro 4mm
Vidro 6mm
Vidro 8mm
Vidro 10mm
Vidro duplo 17mm

Tipos de Esquadrias
Esquadrias Externas para Edificações

Tipos de Instalação
Contramarco
Parafuso e Bucha
Chumbado

Tipo de Fecho
Embutido

Acessórios
Guarnição
Tela Mosquiteira para algumas Tipologias

SOLUÇÃO, ELEGÂNCIA E DESEMPENHO NA PERSONALIZAÇÃO DE PROJETOS



CARACTERÍSTICAS

-  Linha em conformidade com a ABNT NBR-10821 e ABNT NBR-7199
-  Sofisticação e desempenho nos projetos
-  Design arrojado que permite inúmeras alternativas construtivas
-  Suporta altas cargas de esforços de usos e pressões dos ventos
-  Perfis que permitem receber vidros simples, duplos ou venezianas
-  Guarnições em EPDM que apresentam um ótimo desempenho de vedação
-  Maior vão de luminosidade

ESPECIFICAÇÕES TÉCNICAS

Bitola

25mm

Tipologias

Janelas de Correr 2 a 6 Folhas
Portas de Correr 2 a 6 Folhas
Janelas Venezianas de Correr 3 e 6 Folhas
Portas Balcão de Correr 3 e 6 Folhas
Janelas Maxim-Ar 1 e Múltiplas Folhas
Janelas Integradas com ou sem Peitoril
Portas Integradas
Portas de Giro 1 e 2 Folhas
Quadros Fixos de Vidro ou Veneziana
Portas Penduradas
Projetos Conjugados

Sistema de Fixação do Vidro

Sistema Fixação por Baguete ou Guarnição de EPDM

Espessura do Vidro

Vidro 4mm
Vidro 6mm
Vidro 8mm

Tipos de Esquadrias

Esquadrias Externas para Edificações

Tipos de Instalação

Contramarco
Parafuso e Bucha
Chumbado

Tipo de Fecho

Embutido

Acessórios

Guarnição
Tela Mosquiteira para algumas Tipologias

MODERNIDADE, BELEZA E ECONOMIA NA PERSONALIZAÇÃO DOS PROJETOS



CARACTERÍSTICAS

- ☑

Linha em conformidade com a ABNT NBR-10821 e ABNT NBR-7199
- 👍

Perfeita combinação entre beleza, qualidade e economia
- 🌀

Bitola dos perfis conforme a necessidade de suportar os esforços provocados pelo ventos nas diversas regiões do país
- 🏠

Design moderno com visual robusto
- 📦

Montantes com formas arredondadas levando em conta o conforto no manuseio
- 🌧️

Excelente desempenho na vedação da água
- 🔧

Guias limitadores de fácil ajuste

ESPECIFICAÇÕES TÉCNICAS

Bitola

20mm

Tipologias

Janelas de Correr 2 e 4 Folhas
 Portas de Correr 2 e 4 Folhas
 Janelas Venezianas de Correr 3 e 6 Folhas
 Portas Balcão de Correr 3 e 6 Folhas
 Janelas Maxim-Ar 1 e Múltiplas Folhas
 Janelas Integradas
 Portas Integradas
 Quadros Fixos de Vidro ou Veneziana

Sistema de Fixação do Vidro

Sistema Fixação do Vidro por Guarnição EPDM

Espessura do Vidro

Vidro 3mm
 Vidro 4mm
 Vidro 6mm

Tipos de Esquadrias

Esquadrias Externas para Edificações

Tipos de Instalação

Contramarco
 Parafuso e Bucha
 Chumbado

Tipo de Fecho

Embutido

Acessórios

Guarnição
 Tela Mosquiteira para algumas tipologias

ECONOMIA E DESEMPENHO NA PERSONALIZAÇÃO DOS PROJETOS



CARACTERÍSTICAS

-  Linha em conformidade com a ABNT NBR-10821 e ABNT NBR-7199
-  Produtos de baixo custo com desempenho excelente
-  Projetos focados em produtos funcionais com visual clean
-  Padrão Sasazaki de qualidade com leveza e funcionalidade
-  Portifólio desenvolvido para atender às necessidades de uma casa ou apartamento popular
-  Guarnições em EPDM que apresentam um ótimo desempenho de vedação

ESPECIFICAÇÕES TÉCNICAS

Bitola

16mm

Tipologias

Janelas de Correr 2 Folhas
Portas de Correr 2 Folhas
Janelas Venezianas de Correr 3 Folhas
Portas Balcão de Correr 3 Folhas
Janelas Maxim-Ar 1 Folha
Portas de Giro 1 Folha
Janela Veneziana Integrada
Quadros Fixos de Vidro ou Veneziana

Sistema de Fixação do Vidro

Sistema Fixação do Vidro por Guarnição EPDM

Espessura do Vidro

Vidro 3mm
Vidro 4mm

Tipos de Esquadrias

Esquadrias Externas para Edificações

Tipos de Instalação

Contramarco
Parafuso e Bucha
Chumbado

Tipo de Fecho

Crescente
Embutido

Acessórios

Guarnição



JANELAS DE CORRER

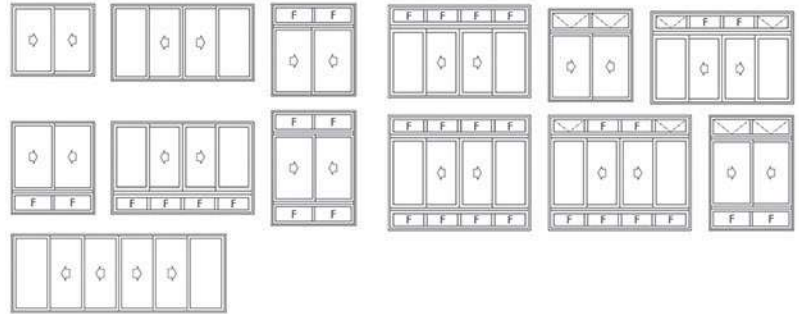

PORTAS DE CORRER

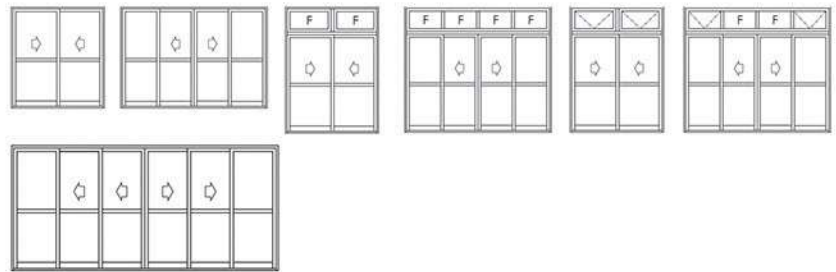

JANELAS VENEZIANAS DE CORRER

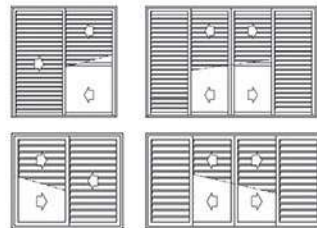



JANELAS MAXIM-AR

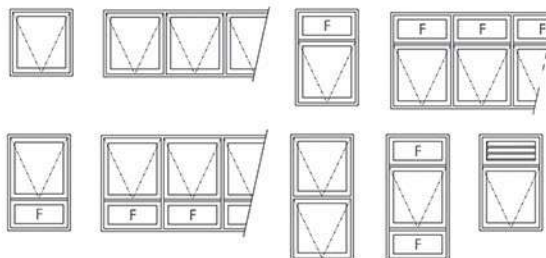

PORTAS DE GIRO

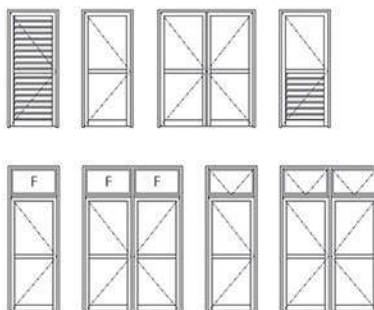
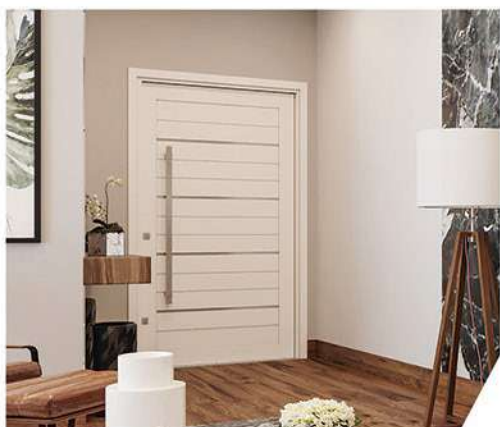

PORTAS BALCÃO

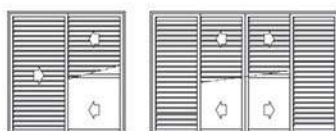

PORTAS E JANELAS INTEGRADAS

Conforto, tecnologia e design integrados em um único produto

Versáteis, estes modelos apresentam as vantagens das portas e janelas de correr e venezianas unidas. Controle de iluminação, ventilação e arejamento com design único. Possibilita abrir a veneziana sem precisar abrir a folha de vidro. Disponível modelos opcionais com sistema de abertura da veneziana através de controle remoto.

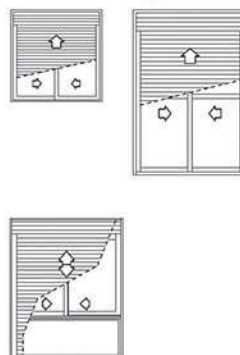



GUARDA-CORPOS PARA EDIFICAÇÃO

Beleza e sofisticação com a qualidade do alumínio Sasazaki.

A Sasazaki também atende às exigências da norma ABNT NBR 14718, que especifica as condições mínimas de resistência, proteção e segurança para guarda-corpos de edificações para uso residencial e coletivo. A norma especifica os ensaios que devem ser efetuados nos guarda-corpos de alumínio para comprovar a qualidade contra rupturas, afrouxamento e deformações para esforços estáticos horizontais e verticais, bem como a resistência a impactos.

TIPOLOGIAS DE ESQUADRIAS

Gradil com Barrote

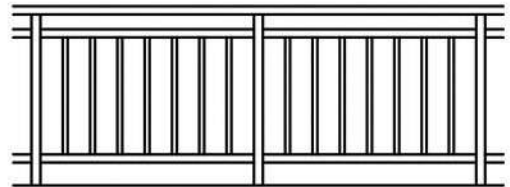

Gradil com Pontaleta e Vidro Laminado

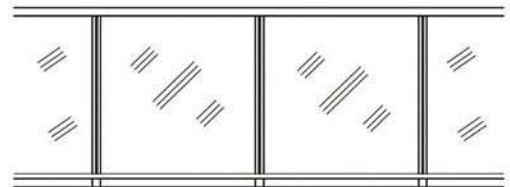

Gradil com Vidro Laminado

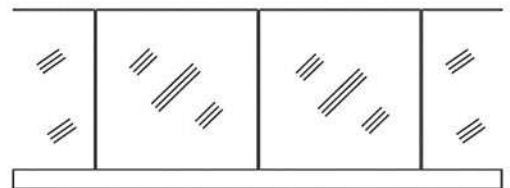

Produto da marca Hydro

COM CONTRAMARCO

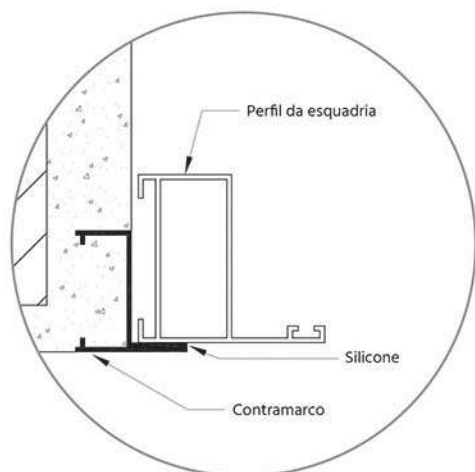

Posicionamento para instalação de produtos com contramarco que também possibilitam instalação de Guarnição / Arremate.

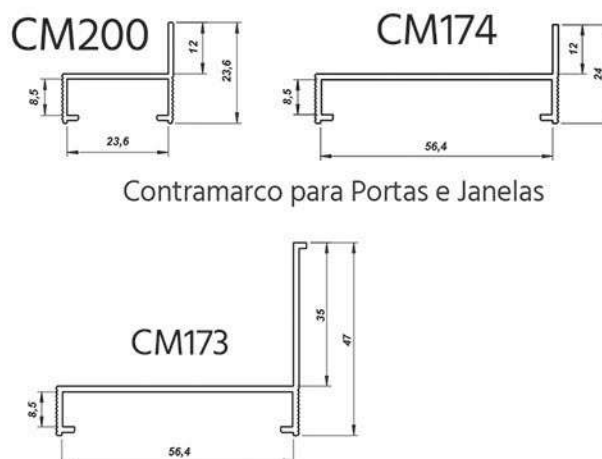

Contramarco para Portas e Janelas

PARAFUSADA

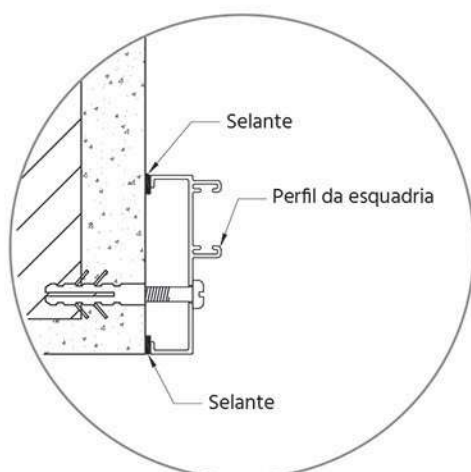

Posicionamento para Instalação de produtos parafusados que também possibilitam instalação de Guarnição / Arremate.

CHUMBADA

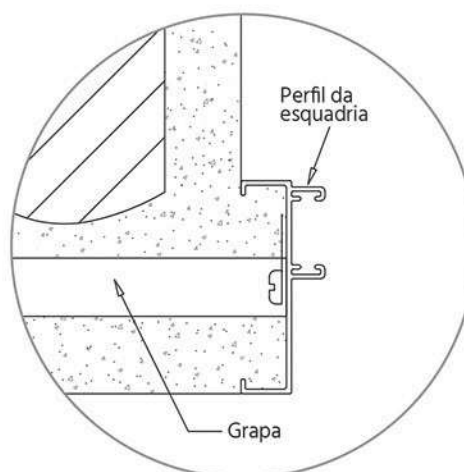

Posicionamento para instalação de produtos chumbados que também possibilitam instalação de



MODELOS PADRONIZADOS

Esquadrias para todos os ambientes

A Sasazaki possui linhas completas de esquadrias padronizadas de aço e de alumínio. Modelos com qualidade, durabilidade e bom desempenho a longo prazo que se adequam perfeitamente com todas as exigências e custos de sua obra.

MAIS DE 200
MODELOS 





JVMSG 6F
Janela Veneziana Multiflex sem Grade
- 6 Folhas
100x150x14 - 6 - 70.04.601-6
100x200x14 - 6 - 70.04.602-4
120x150x14 - 6 - 70.04.603-2
120x200x14 - 6 - 70.04.604-0
Opcional: Guarnição
Opcional: Tela Mosquiteira de Correr
Opcional: Tela Mosquiteira Interiça



JVMGC 6F
Janela Veneziana Multiflex Grade Classic
- 6 Folhas
100x150x14 - 6 - 70.05.601-1
100x200x14 - 6 - 70.05.602-0
120x150x14 - 6 - 70.05.603-8
120x200x14 - 6 - 70.05.604-6
Opcional: Guarnição
Opcional: Tela Mosquiteira de Correr
Opcional: Tela Mosquiteira Interiça

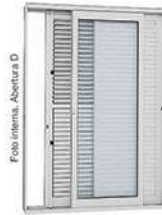

PBCM 3F
Porta-Balcão de Correr Multiflex
- 3 Folhas
216x160x17,5 - 3 - D 74.63.611-0
216x160x17,5 - 3 - E 74.63.612-8
Opcional: Guarnição
Opcional: Tela Mosquiteira de Correr
Opcional: Vidro Temperado Interiço

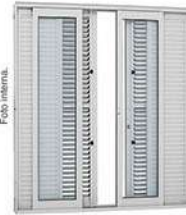

PBCM 6F
Porta-Balcão de Correr Multiflex
- 6 Folhas
216x200x17,5 - 6 - 74.62.211-9
216x250x17,5 - 6 - 74.62.221-6
Opcional: Guarnição
Opcional: Tela Mosquiteira de Correr
Opcional: Vidro Temperado Interiço

Tela Mosquiteira de Correr Exclusivas para JVM e PBCM Aluminium (Opcionais)



JVM 100x150 - 74.91.605-8
JVM 100x200 - 74.91.608-2
JVM 120x150 - 74.91.615-5
JVM 120x200 - 74.91.618-0
PBCM 216x160 - D 74.91.691-0
PBCM 216x160 - E 74.91.692-9
PBCM 216x200 - 74.91.689-9
PBCM 216x250 - 74.91.690-2



PPLHFP BRA
Porta Pivotante Lambris Horizontais com Friso e Puxador
223,5x126,2x12 - D 72.44.109-5
223,5x126,2x12 - E 72.44.110-9
Opcional: Guarnição (8cm)



FECHADURA ROLETE



PPLHFVP BRA
Porta Pivotante Lambris Horizontais com Friso, Vidro e Puxador
223,5x126,2x12 - D 72.44.009-9
223,5x126,2x12 - E 72.44.010-2
Opcional: Guarnição (8cm)
Opcional: Vidro Neutral Temperado



FECHADURA ROLETE

Guarnição 8cm para Porta Pivotante Aluminium (Opcionais)



Branca - 223,5x126,2 - 72.92.821-0



PPLHFP MAD
Porta Pivotante Lambris Horizontais com Friso e Puxador
223,5x126,2x12 - D 72.46.109-6
223,5x126,2x12 - E 72.46.110-0
Opcional: Guarnição (8cm)



FECHADURA ROLETE



PPLHFVP MAD
Porta Pivotante Lambris Horizontais com Friso, Vidro e Puxador
223,5x126,2x12 - D 72.46.009-0
223,5x126,2x12 - E 72.46.010-3
Opcional: Guarnição (8cm)
Opcional: Vidro Neutral Temperado



FECHADURA ROLETE

Guarnição 8cm para Porta Pivotante Aluminium (Opcionais)



Madeira - 223,5x126,2 - 72.92.861-0



PIAB MAD
Porta Interna de Abrir com Fechadura para Banheiro
215x76x10 - D 72.02.251-3
215x76x10 - E 72.02.252-1
215x76x14 - D 72.02.351-0
215x76x14 - E 72.02.352-8
Guarnição vendida à parte



FECHADURA BANHEIRO

SOB ENCOMENDA



PIAB BRA
Porta Interna de Abrir com Fechadura para Banheiro
215x76x10 - D 72.02.051-0
215x76x10 - E 72.02.052-9
215x76x14 - D 72.02.151-7
215x76x14 - E 72.02.152-5
Guarnição vendida à parte



FECHADURA BANHEIRO

SOB ENCOMENDA



PIA MAD
Porta Interna de Abrir
215x86x10 - D 72.02.201-7
215x86x10 - E 72.02.202-5
215x86x14 - D 72.02.301-3
215x86x14 - E 72.02.302-1
Guarnição vendida à parte



PIA BRA
Porta Interna de Abrir
215x86x10 - D 72.02.001-4
215x86x10 - E 72.02.002-2
215x86x14 - D 72.02.101-0
215x86x14 - E 72.02.102-9
Guarnição vendida à parte

Guarnição 6 cm para Porta Interna

Espeçura Parede (cm)	Branca	Mogno
215x86x10	10 a 12 - 74.92.703-3 74.92.707-6	
215x86x10	12 a 14 - 74.92.705-0 74.92.709-2	
215x86x14	14 a 16 - 74.92.703-3 74.92.707-6	
215x86x14	16 a 18 - 74.92.705-0 74.92.709-2	
215x76x10	10 a 12 - 74.92.704-1 74.92.708-4	
215x76x10	12 a 14 - 74.92.706-8 74.92.710-6	
215x76x14	14 a 16 - 74.92.704-1 74.92.708-4	
215x76x14	16 a 18 - 74.92.706-8 74.92.710-6	



JIVCTR SOUND BLOCK
Janela Integrada Veneziana com Controle Remoto Sound Block (110V/220V) - 3 Folhas
140,5x150x16,2 - 3 - 70.02.562-0 110V
140,5x200x16,2 - 3 - 70.02.572-8 110V
140,5x150x16,2 - 3 - 70.03.562-6 220V
140,5x200x16,2 - 3 - 70.03.572-3 220V
Opcional: Guarnição
Opcional: Vidro Laminado de 8 mm



PIVCTR SOUND BLOCK
Porta Integrada Veneziana com Controle Remoto Sound Block (110V/220V) - 3 Folhas
240,5x160x16,2 - 3 - 72.11.111-7 110V
240,5x200x16,2 - 3 - 72.11.101-0 110V
240,5x160x16,2 - 3 - 72.11.211-3 220V
240,5x200x16,2 - 3 - 72.11.201-6 220V
Opcional: Guarnição
Opcional: Vidro Laminado de 8 mm



JC SOUND BLOCK
Janela de Correr Sound Block - 2 Folhas Móveis
120x150x11,2 - 2 - 70.51.685-3
120x200x11,2 - 2 - 70.51.675-6
140x150x11,2 - 2 - 70.51.690-0
140x200x11,2 - 2 - 70.51.695-0
Opcional: Guarnição
Opcional: Tela Mosquiteira Interiça disponível para altura de 1,20
Opcional: Vidro Laminado de 8 mm



PC SOUND BLOCK
Porta de Correr Sound Block - 2 Folhas Móveis
220x160x11,2 - 2 - 74.17.101-0
220x200x11,2 - 2 - 74.17.111-7
Opcional: Guarnição
Opcional: Vidro Laminado de 8 mm

Guarnições (Opcionais) para Sound Block

JC	120x150	- 74.92.408-5
JC	120x200	- 74.92.409-3
JC	140x150	- 74.92.402-6
JC	140x200	- 74.92.403-4
JIV	140,5x150	- 74.92.406-9
JIV	140,5x200	- 74.92.407-7
PC	220x160	- 74.92.400-0
PC	220x200	- 74.92.401-8
PIV	240,5x160	- 74.92.404-2
PIV	240,5x200	- 74.92.405-0



JVCSCG 3F
Janela Veneziana de Correr sem Grade
- 3 Folhas Móveis
100x120x8,7 - 3 • 70.25.179-5
100x150x8,7 - 3 • 70.25.180-9
120x150x8,7 - 3 • 70.25.182-5
Opcionais: Guarnição
Opcionais: Tela Mosquiteira Interiça



JVCSCG 6F
Janela Veneziana de Correr sem Grade
- 6 Folhas
100x150x8,7 - 6 • 70.25.183-3
100x200x8,7 - 6 • 70.25.184-1
120x150x8,7 - 6 • 70.25.185-0
120x200x8,7 - 6 • 70.25.186-8
Opcionais: Guarnição
Opcionais: Tela Mosquiteira Interiça



JVCSCG 6F
Janela Veneziana de Correr Grade Classic
- 6 Folhas
100x150x8,7 - 6 • 70.25.279-1
100x200x8,7 - 6 • 70.25.280-5
120x150x8,7 - 6 • 70.25.281-3
120x200x8,7 - 6 • 70.25.282-1
Opcionais: Guarnição
Opcionais: Tela Mosquiteira Interiça



PPAVV
Portinhola de Abrir Veneziana Ventilada
- 1 Folha
60x60x1,9 - 1 • E 74.97.145-8
80x60x1,9 - 1 • E 74.97.155-5



PPAVV 2F
Portinhola de Abrir Veneziana Ventilada
- 2 Folhas
60x80x1,9 - 2 • 74.97.146-6
80x80x1,9 - 2 • 74.97.156-3



JMCSG
Janela Maxim-ar sem Grade
40x60x4,7 • 72.05.221-8
60x60x4,7 • 72.05.223-4
60x80x4,7 • 72.05.224-2
Opcionais: Guarnição e Junção (Alt. 60)
Vidro Mini Boreal



JMCSG
Janela Maxim-ar Grade Classic
40x60x7 • 72.05.421-0
60x60x7 • 72.05.423-7
60x80x7 • 72.05.424-5
Opcionais: Guarnição e Junção (Alt. 60)
Vidro Mini Boreal



JCSG 2F
Janela de Correr sem Grade
- 2 Folhas Móveis
100x120x6,4 - 2 • 71.15.189-1
100x150x6,4 - 2 • 71.15.190-5
120x150x6,4 - 2 • 71.15.192-1
Opcionais: Guarnição
Opcionais: Tela Mosquiteira Interiça



JCSG 4F
Janela de Correr sem Grade
- 4 Folhas
100x150x6,4 - 4 • 71.15.194-8
100x200x6,4 - 4 • 71.15.195-6
120x150x6,4 - 4 • 71.15.196-4
120x200x6,4 - 4 • 71.15.197-2
Opcionais: Guarnição
Opcionais: Tela Mosquiteira Interiça



JCSG 4F
Janela de Correr Grade Classic
- 4 Folhas
100x150x9,4 - 4 • 71.15.280-4
100x200x9,4 - 4 • 71.15.281-2
120x150x9,4 - 4 • 71.15.282-0
120x200x9,4 - 4 • 71.15.283-9
Opcionais: Guarnição
Opcionais: Tela Mosquiteira Interiça



JB 2B
Janela Basculante
- 2 Bâsculas
60x60x3,3 - 2 • 73.15.164-3
80x60x3,3 - 2 • 73.15.165-1
Opcionais: Guarnição e Junção (Alt. 60)
Vidro Mini Boreal



JB 3B
Janela Basculante
- 3 Bâsculas
80x60x3,3 - 3 • 73.15.167-8
80x80x3,3 - 3 • 73.15.168-6
Opcionais: Guarnição e Junção (Alt. 60)
Vidro Mini Boreal



JMTCI
Janela Maxim-ar com Tela Mosquiteira Integrada
60x60x7 • 71.61.609-6
60x80x7 • 71.61.610-0
60x100x7 • 71.61.611-8
Opcionais: Guarnição e Junção (Alt. 60)
Vidro Mini Boreal



Guarnições (Opcionais) para JMTCI
60x60 • 74.92.700-9
60x80 • 74.92.701-7
60x100 • 74.92.702-5



Junção Vertical (Opcional) para JM e JB
Alt 60 • 79.14.232-8

As junções têm a função de unir duas ou mais janelas, permitindo composições horizontais.



Guarnições (Opcionais)

JV/JC 100x120 • 74.92.613-4	JM/JB 40x60 • 74.92.631-2
JV/JC 100x150 • 74.92.615-0	JM/JB 40x120 • 72.92.405-3
JV/JC 100x200 • 74.92.618-5	JM/JB 40x180 • 72.92.441-0
JV/JC 120x150 • 74.92.625-8	JM/JB 60x60 • 74.92.632-0
JV/JC 120x200 • 74.92.628-2	JM/JB 60x80 • 74.92.633-9
PC 216x160 • 74.92.662-2	JM/JB 60x120 • 72.92.281-6
PC 216x200 • 74.92.663-0	JM/JB 60x160 • 72.92.406-1
PC 216x250 • 74.92.664-9	JM/JB 60x180 • 72.92.282-4
	JM/JB 60x240 • 72.92.283-2
	JM/JB 60x320 • 74.92.657-6
	JB 80x80 • 74.92.638-0



PCH 2FM
Porta de Correr com Divisão Horizontal
- 2 Folhas Móveis
216x160x9,2 - 2 • 77.13.555-3
Opcional: Guarnição
Vidro Temperado abaixo de 1,10m de altura.*



PC 2FM
Porta de Correr
- 2 Folhas Móveis
216x160x9,2 - 2 • 77.13.652-5
Opcional: Guarnição
Vidro Temperado Interiço



PCH 3F
Porta de Correr com Divisão Horizontal
- 3 Folhas
216x160x12,5 - 3 • D 77.13.556-1
216x160x12,5 - 3 • E 77.13.557-0
216x200x12,5 - 3 • D 77.13.558-8
216x200x12,5 - 3 • E 77.13.559-6
Opcional: Guarnição
Vidro Temperado abaixo de 1,10m de altura.*

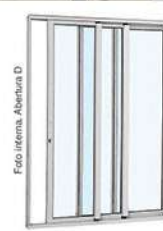

PC 3F
Porta de Correr
- 3 Folhas
216x160x12,5 - 3 • D 77.13.653-3
216x160x12,5 - 3 • E 77.13.654-1
216x200x12,5 - 3 • D 77.13.655-0
216x200x12,5 - 3 • E 77.13.656-8
Opcional: Guarnição
Vidro Temperado Interiço



PCH 4F
Porta de Correr com Divisão Horizontal
- 4 Folhas
216x200x8,7 - 4 • 77.13.542-1
216x250x8,7 - 4 • 77.13.543-0
Opcional: Guarnição
Vidro Temperado abaixo de 1,10m de altura.*



PC 4F
Porta de Correr
- 4 Folhas
216x200x8,7 - 4 • 77.13.661-4
216x250x8,7 - 4 • 77.13.662-2
Opcional: Guarnição
Vidro Temperado Interiço



JIV 3F
 Janela Integrada Veneziana
 - 3 Folhas
 120x120x11,8 - 3 - 70.11.404-6
 120x150x11,8 - 3 - 70.11.405-4
 140x150x11,8 - 3 - 70.11.415-1
 Opcionais: Guarnição e Tela Mosquiteira
 Inteiriça



JIVCTR 3F
 Janela Integrada Veneziana com Controle Remoto
 - 3 Folhas
 120x120x11,8 - 3 - 70.12.404-1 110V
 120x150x11,8 - 3 - 70.12.405-0 110V
 140x150x11,8 - 3 - 70.12.415-7 110V
 120x120x11,8 - 3 - 70.13.404-7 220V
 120x150x11,8 - 3 - 70.13.405-5 220V
 140x150x11,8 - 3 - 70.13.415-2 220V
 Opcionais: Guarnição e Tela Mosquiteira
 Inteiriça



PIV 3F
 Porta Integrada Veneziana
 - 3 Folhas
 237x150x14 - 3 - 75.11.032-4
 Opcional: Guarnição
 Vidro Temperado Inteiriço



PIVCTR 3F
 Porta Integrada Veneziana com Controle Remoto
 - 3 Folhas
 237x150x14 - 3 - 75.11.132-0 110V
 237x150x14 - 3 - 75.11.232-7 220V
 Opcional: Guarnição
 Vidro Temperado Inteiriço



Guarnições (Opcionais)
JIV 120x120 - 74.92.606-1
JIV 120x150 - 74.92.607-0
JIV 140x150 - 74.92.609-6
PIV 237x150 - 74.92.680-0



PBC 6F
 Porta Balcão de Correr
 - 6 Folhas
 216x200x13 - 6 - 77.33.260-0
 216x250x13 - 6 - 77.33.261-8
 Opcional: Guarnição
 Vidro Temperado Inteiriço



PBC 3FM
 Porta Balcão de Correr Veneziana com Controle Remoto
 - 3 Folhas Móveis
 216x120x13 - 3 - 77.33.220-0
 216x160x13 - 3 - 77.33.221-9
 Opcional: Guarnição
 Vidro Temperado Inteiriço

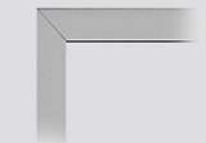

Guarnições (Opcionais)
PBC/PA 216x120 - 74.92.665-7
PBC 216x160 - 74.92.662-2
PBC 216x200 - 74.92.663-0
PBC 216x250 - 74.92.664-9
PA 216x78 - 74.92.672-0
PA/PSA 216x88 - 74.92.673-8
PA 216x98 - 74.92.676-2



PABLH
 Porta de Abrir com Bâscula e Lambril Horizontal
 216x88x5,4 - 1 - D 76.16.200-0
 216x88x5,4 - 1 - E 76.16.201-8
 Opcional: Guarnição
 Vidro Mini Boreal Temperado abaixo de 1,10m de altura.*



PAVV
 Porta de Abrir Veneziana Ventilada
 216x78x5,4 - D 76.25.413-3
 216x78x5,4 - E 76.25.414-1
 216x88x5,4 - D 76.25.415-0
 216x88x5,4 - E 76.25.416-8
 Opcional: Guarnição



PALH
 Porta de Abrir com Lambril Horizontal
 216x88x5,4 - D 76.26.200-4
 216x88x5,4 - E 76.26.201-2
 Opcional: Guarnição



PSAPLHGC
 Porta Social de Abrir com Postigo, Lambril Horizontal e Grade Classic
 216x88x5,4 - D 76.36.200-9
 216x88x5,4 - E 76.36.201-7
 Opcional: Guarnição
 Vidro Temperado Mini Boreal



PALHP
 Porta de Abrir com Lambril Horizontal e Puxador
 216x88x5,4 - D 76.26.250-0
 216x88x5,4 - E 76.26.251-9
 216x98x5,4 - D 76.26.252-7
 216x98x5,4 - E 76.26.253-5
 Opcional: Guarnição



PALHSP
 Porta de Abrir com Lambril Horizontal, Seteira e Puxador
 216x120x5,4 - D 76.35.170-8
 216x120x5,4 - E 76.35.171-6
 Opcional: Guarnição
 Vidro Neutral Temperado



PSPLHP BRA
 Porta Social Pivotante Lambris Horizontais e Puxador
 216x100x8 - D 76.28.003-7
 216x100x8 - E 76.28.004-5
 216x110x8 - D 76.28.001-0
 216x110x8 - E 76.28.002-9
 Opcional: Guarnição



PSPLHP MAD
 Porta Social Pivotante Lambris Horizontais e Puxador
 216x100x8 - D 76.28.007-0
 216x100x8 - E 76.28.008-8
 216x110x8 - D 76.28.005-3
 216x110x8 - E 76.28.006-1
 Opcional: Guarnição



PSPLHVP BRA
 Porta Social Pivotante Lambris Horizontais com vidro e Puxador
 216x100x8 - D 76.28.203-0
 216x100x8 - E 76.28.204-8
 216x110x8 - D 76.28.201-3
 216x110x8 - E 76.28.202-1
 Opcional: Guarnição
 Vidro Neutral Temperado



PSPLHVP MAD
 Porta Social Pivotante Lambris Horizontais com vidro e Puxador
 216x100x8 - D 76.28.207-2
 216x100x8 - E 76.28.208-0
 216x110x8 - D 76.28.205-6
 216x110x8 - E 76.28.206-4
 Opcional: Guarnição
 Vidro Neutral Temperado



Guarnições Exclusivas para PSP Alumifort (Opcionais)
BRANCO
PSP 216x100 - 74.92.750-5
PSP 216x110 - 74.92.751-3
MADEIRA
PSP 216x100 - 74.92.752-1
PSP 216x110 - 74.92.753-0

LANÇAMENTO

ACESSIBILIDADE



PAVVPH
PORTA
DE ABRIR
VENEZIANA
VENTILADA
E PUXADOR
HORIZONTAL
INTERNO

215X100X3,15-1 • D 78.41.109-0
215X100X3,15-1 • E 78.41.110-4

PUXADOR
DE ALUMÍNIO
COM 40CM DE
COMPRIMENTO

PPP
PLACA
PROTETORA
DE PORTA
(PCR)

PESSOAS
EM CADEIRAS
DE RODAS

40X94,9 • 78.41.115-5
Acessório opcional



JVCSCG 3F
Janela Veneziana de Correr sem Grade
- 3 Folhas
100x120x7,6 - 3 • D 78.01.106-8
100x120x7,6 - 3 • E 78.01.107-6



JVCGC 3F
Janela Veneziana de Correr Grade Classic
- 3 Folhas
100x120x7,6 - 3 • D 78.01.606-0
100x120x7,6 - 3 • E 78.01.607-8



JVCSCG 6F
Janela Veneziana de Correr sem Grade
- 6 Folhas
100x150x7,6 - 6 • 78.00.103-8
Opcional: Tela Mosquiteira Inteiriça



JVCGC 6F
Janela Veneziana de Correr Grade Classic
- 6 Folhas
100x150x7,6 - 6 • 78.00.604-8
Opcional: Tela Mosquiteira Inteiriça



JCSG 2F
Janela de Correr sem Grade
- 2 Folhas
100x100x4,74 - 2 • D 78.11.115-1
100x120x4,74 - 2 • D 78.11.113-5
100x120x4,74 - 2 • E 78.11.114-3



JCGC 2F
Janela de Correr Grade Classic
- 2 Folhas
100x120x6,54 - 2 • D 78.11.608-0
100x120x6,54 - 2 • E 78.11.609-9



JCSG 4F
Janela de Correr sem Grade
- 4 Folhas
100x150x4,74 - 4 • 78.10.104-0
Opcional: Tela Mosquiteira Inteiriça



JCGC 4F
Janela de Correr Grade Classic
- 4 Folhas
100x150x6,54 - 4 • 78.10.604-2
Opcional: Tela Mosquiteira Inteiriça



JIV 3F
Janela Integrada Veneziana
- 3 Folhas
120x120x10,7 - 4 • 78.70.001-7



PALHP
Porta de Abrir com Lambr Horizontal
e Puxador
215x100x3,15 • D 78.42.000-6
215x100x3,15 • E 78.42.001-4
2 lados de Abertura



PBCV 3FM
Porta Balcão de Correr com Veneziana
- 3 Folhas Múltiplas
216x160x9,4 - 3 • D 78.50.700-4
Vidro Temperado abaixo de 1,10m de altura.*



PCC 2F
Porta de Correr com Divisão Central
- 2 Folhas
216x160x6,6 - 2 • D 78.50.601-6
216x160x6,6 - 2 • E 78.50.602-4
Vidro Temperado abaixo de 1,10m de altura.*



PCC 4F
Porta de Correr com Divisão Central
- 4 Folhas
216x200x6,6 - 4 • 78.50.101-4
Vidro Temperado abaixo de 1,10m de altura.*



PAV
Porta de Abrir Veneziana
215x77x3,15 • D 78.41.101-5
215x77x3,15 • E 78.41.102-3
215x87x3,15 • D 78.41.103-1
215x87x3,15 • E 78.41.104-0



PSAP
Porta Social de Abrir com Postigo
215x87x3,15 • D 78.60.103-5
215x87x3,15 • E 78.60.104-3
Instalação: Área Coberta
Vidro Mini Boreal



JMSG
Janela Maxim-ar sem Grade
60x60x3 • 78.20.101-0
Vidro Mini Boreal



JMGC
Janela Maxim-ar Grade Classic
60x60x4,7 • 78.21.601-8
Vidro Mini Boreal



JB
Janela Basculante Quadro Fixo Inferior
- 1 Bâscula
40x40x1,35 • 78.30.004-3
40x60x1,35 • 78.30.101-5
Vidro Mini Boreal



JB
Janela Basculante
- 1 Bâscula
60x60x1,35 • 78.30.102-3
Vidro Mini Boreal



JIV 3F
Janela Integrada Veneziana
- 3 Folhas
120X120X10,7 - 3 - 78.70.005-0



JVCSG 3F
Janela Veneziana de Correr sem Grade
- 3 Folhas
100X120X7,6 - 3 - D - 78.01.104-1
100X120X7,6 - 3 - E - 78.01.105-0



JVCSG 6F
Janela Veneziana de Correr sem Grade
- 6 Folhas
100X150X7,6 - 6 - 78.00.102-0



JVCGC 3F
Janela Veneziana de Correr com Grade Classic
- 3 Folhas
100X120X7,6 - 3 - D - 78.01.604-3
100X120X7,6 - 3 - E - 78.01.605-1



JVCGC 6F
Janela Veneziana de Correr com Grade Classic
- 6 Folhas
100X150X7,6 - 6 - 78.00.603-0



JCSG 2F
Janela de Correr sem Grade
- 2 Folhas
100X120X4,74 - 2 - D - 78.11.111-9
100X120X4,74 - 2 - E - 78.11.112-7



JCSG 4F
Janela de Correr sem Grade
- 4 Folhas
100X150X4,74 - 4 - 78.10.103-2



JCGC 2F
Janela de Correr com Grade Classic
- 2 Folhas
100X120X6,54 - 2 - D - 78.11.606-4
100X120X6,54 - 2 - E - 78.11.607-2



JCGC 4F
Janela de Correr com Grade Classic
- 4 Folhas
100X150X6,54 - 4 - 78.10.603-4



JMSG
Janela Maxim-ar sem Grade
60X60X3 - 78.20.103-7
Vidro Mini Boreal



JMGC
Janela Maxim-ar com Grade Classic
60X60X4,7 - 78.21.603-4
Vidro Mini Boreal



PAV
Porta de Abrir Veneziana
215X87X3,15 - D - 78.41.113-9
215X87X3,15 - E - 78.41.114-7



PSAP
Porta Social de Abrir com Postigo
215X87X3,15 - D - 78.60.107-8
215X87X3,15 - E - 78.60.108-6
Instalação: Área Coberta
Vidro Mini Boreal



PCC 2F
Porta de Correr com Divisão Central
- 2 Folhas
216X160X6,60 - 2 - D - 78.50.605-9
216X160X6,60 - 2 - E - 78.50.606-7
Vidro temp. abaixo de 1,10m de altura



PCC 4F
Porta de Correr com Divisão Central
- 4 Folhas
216X200X6,60 - 4 - 78.50.103-0
Vidro temp. abaixo de 1,10m de altura



PBCV 3FM
Porta Balcão de Correr Veneziana
- 3 Folhas Móveis
216X160X9,4 - 3 - 78.50.702-0
Vidro temp. abaixo de 1,10m de altura



PALHP
Porta de Abrir com Lambril Horizontal e Puxador
215X100X3,15 - D - 78.42.006-5
215X100X3,15 - E - 78.42.007-3





JVCSG 3F
Janela Veneziana de Correr sem Grade
- 3 Folhas
100x120x7,6 - 3 • D 78.01.103-3



JVCGC 3F
Janela Veneziana de Correr Grade Horizontal
- 3 Folhas
100x120x7,6 - 3 • D 78.01.603-5



JVCSG 6F
Janela Veneziana de Correr sem Grade
- 6 Folhas
100x150x7,6 - 6 • 78.00.112-7
Opcional: Tela Mosquiteira Inteiriça



JVCGC 6F
Janela Veneziana de Correr Grade Horizontal
- 6 Folhas
100x150x7,6 - 6 • 78.00.602-1
Opcional: Tela Mosquiteira Inteiriça



JCSG 2F
Janela de Correr sem Grade
- 2 Folhas
100x100x4,74 - 2 • D 78.11.106-2
100x120x4,74 - 2 • D 78.11.108-9



JCGC 2F
Janela de Correr Grade Horizontal
- 2 Folhas
100x120x6,54 - 2 • D 78.11.605-6



JCSG 4F
Janela de Correr sem Grade
- 4 Folhas
100x150x4,74 - 4 • 78.10.102-4
Opcional: Tela Mosquiteira Inteiriça



JCGC 4F
Janela de Correr Grade Horizontal
- 4 Folhas
100x150x6,54 - 4 • 78.10.602-6
Opcional: Tela Mosquiteira Inteiriça



PSAP
Porta Social de Abrir com Postigo
215x87x3,15 • D 78.60.105-1
215x87x3,15 • E 78.60.106-0
Instalação: Área Coberta
Vidro Mini Boreal



PAV
Porta de Abrir Veneziana
215x87x3,15 • D 78.41.107-4
215x87x3,15 • E 78.41.108-2



PAVH
Porta de Abrir Veneziana com Divisão Horizontal
215x87x3,15 • D 78.40.107-9
215x87x3,15 • E 78.40.108-7
Vidro Mini Boreal



PAVB
Porta de Abrir Veneziana Horizontal com Bâscula
215x87x3,15 • D 78.40.105-2
215x87x3,15 • E 78.40.106-0
Vidro Mini Boreal



JMSG
Janela Maxim-ar sem Grade
60x60x3 • 78.20.102-9
Vidro Mini Boreal



JMGH
Janela Maxim-ar Grade Horizontal
60x60x4,7 • 78.21.602-6
Vidro Mini Boreal



JB
Janela Basculante
- 1 Bâscula
40x40x1,35 - 1 • 78.30.005-1
Vidro Mini Boreal



PCC 4F
Porta de Correr com Divisão Central
- 4 Folhas
216x200x6,6 - 4 • 78.50.102-2
Perfil reforçado
Vidro Temperado abaixo de 1,10m de altura.*

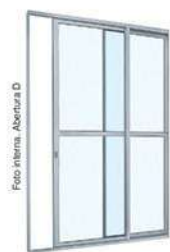

PCC 2F
Porta de Correr com Divisão Central
- 2 folhas
216x160x6,6 - 2 • D 78.50.603-2
216x160x6,6 - 2 • E 78.50.604-0
Vidro Liso
Vidro Temperado abaixo de 1,10m de altura.*



JMSG 6F
Janela Veneziana Multiflex sem Grade
- 6 Folhas
100x150x16 - 6 • 21.12.001-4
100x200x16 - 6 • 21.12.002-2
120x150x16 - 6 • 21.12.003-0
120x200x16 - 6 • 21.12.004-9
Opcional - Tela Mosquiteira
(Folha Multiflex)
Opcional: Tela Mosquiteira Interiça



JVMGE 6F
Janela Veneziana Multiflex Grade Elo
- 6 Folhas
100x150x16 - 6 • 21.12.101-0
100x200x16 - 6 • 21.12.102-9
120x150x16 - 6 • 21.12.103-7
120x200x16 - 6 • 21.12.104-5
Opcional - Tela Mosquiteira
(Folha Multiflex)
Opcional: Tela Mosquiteira Interiça

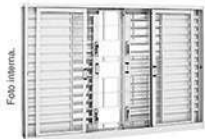

JVMGQ 6F
Janela Veneziana Multiflex Grade Quadriculada
- 6 Folhas
100x150x16 - 6 • 21.12.201-7
100x200x16 - 6 • 21.12.202-5
120x150x16 - 6 • 21.12.203-3
120x200x16 - 6 • 21.12.204-1
Opcional - Tela Mosquiteira
(Folha Multiflex)
Opcional: Tela Mosquiteira Interiça



JVCSG 6F
Janela Veneziana de Correr sem Grade
- 6 Folhas
100x120x12 - 6 • 21.22.101-5
100x150x12 - 6 • 21.22.102-3
100x200x12 - 6 • 21.22.103-1
120x150x12 - 6 • 21.22.112-0
120x200x12 - 6 • 21.22.113-9
Opcional: Tela Mosquiteira Interiça



JVCGE 6F
Janela Veneziana de Correr Grade Elo
- 6 Folhas
100x120x12 - 6 • 21.22.201-1
100x150x12 - 6 • 21.22.202-0
100x200x12 - 6 • 21.22.203-8
120x150x12 - 6 • 21.22.212-7
120x200x12 - 6 • 21.22.213-5
Opcional: Tela Mosquiteira Interiça



JVCQG 6F
Janela Veneziana de Correr Grade Quadriculada
- 6 Folhas
100x120x12 - 6 • 21.22.401-4
100x150x12 - 6 • 21.22.402-2
100x200x12 - 6 • 21.22.403-0
120x150x12 - 6 • 21.22.412-0
120x200x12 - 6 • 21.22.413-8
Opcional: Tela Mosquiteira Interiça



JVCSG 3F
Janela Veneziana de Correr sem Grade
- 3 Folhas
100x120x12 - 3 • D 21.32.101-0
100x150x12 - 3 • D 21.32.103-6
Opcional: Tela Mosquiteira Interiça



JVCGE 3F
Janela Veneziana de Correr Grade Elo
- 3 Folhas
100x120x12 - 3 • D 21.32.201-6
100x150x12 - 3 • D 21.32.203-2
Opcional: Tela Mosquiteira Interiça



JVCQG 3F
Janela Veneziana de Correr Grade Quadriculada
- 3 Folhas
100x120x12 - 3 • D 21.32.401-9
100x150x12 - 3 • D 21.32.403-5
Opcional: Tela Mosquiteira Interiça



JCSSG 2F
Janela de Correr sem Divisão sem Grade
- 2 Folhas
100x120x12 - 2 • D 22.22.101-9
100x150x12 - 2 • D 22.22.103-5
Opcional: Tela Mosquiteira Interiça



JCSGE 2F
Janela de Correr sem Divisão Grade Elo
- 2 Folhas
100x120x12 - 2 • D 22.22.201-5
100x150x12 - 2 • D 22.22.203-1
Opcional: Tela Mosquiteira Interiça



JCSQG 2F
Janela de Correr sem Divisão Grade Quadriculada
- 2 Folhas
100x120x12 - 2 • D 22.22.501-4
100x150x12 - 2 • D 22.22.503-0
Opcional: Tela Mosquiteira Interiça



JCSSG 4F
Janela de Correr sem Divisão sem Grade
- 4 Folhas
100x120x12 - 4 • 22.12.101-4
100x150x12 - 4 • 22.12.102-2
100x200x12 - 4 • 22.12.103-0
120x150x12 - 4 • 22.12.112-0
120x200x12 - 4 • 22.12.113-8
Opcional: Tela Mosquiteira Interiça



JCSGE 4F
Janela de Correr sem Divisão Grade Elo
- 4 Folhas
100x120x12 - 4 • 22.12.201-0
100x150x12 - 4 • 22.12.202-9
100x200x12 - 4 • 22.12.203-7
120x150x12 - 4 • 22.12.212-6
120x200x12 - 4 • 22.12.213-4
Opcional: Tela Mosquiteira Interiça



JCSQG 4F
Janela de Correr sem Divisão Grade Quadriculada
- 4 Folhas
100x120x12 - 4 • 22.12.501-0
100x150x12 - 4 • 22.12.502-8
100x200x12 - 4 • 22.12.503-6
120x150x12 - 4 • 22.12.512-5
120x200x12 - 4 • 22.12.513-3
Opcional: Tela Mosquiteira Interiça



JMGE
Janela Maxim-ar Grade Elo
40x60x8 • 24.16.241-9
60x60x8 • 24.16.243-5
60x80x8 • 24.16.244-3
60x100x8 • 24.16.245-1
Opcional: Junção (Alt. 60)
Vidro Mini Boreal



JMGO
Janela Maxim-ar Grade Quadriculada
40x60x8 • 24.16.341-5
60x60x8 • 24.16.343-1
60x80x8 • 24.16.344-0
60x100x8 • 24.16.345-8
Opcional: Junção (Alt. 60)
Vidro Mini Boreal



PPAVV
Portinhola de Abrir Veneziana Ventilada
- 1 Folha
60x60x5 • D 24.11.550-0
80x60x5 • D 24.11.551-8



PPAA
Portinhola de Abrir com Almofada
- 1 Folha
60x60x5 • D 24.12.550-5
80x60x5 • D 24.12.551-3



Tela Mosquiteira (Folha Multiflex)
Exclusiva para Janelas Venezianas Multiflex (Opcional)

100x150 - 68.31.121-7
100x200 - 68.31.122-5
120x150 - 68.31.123-3
120x200 - 68.31.124-1
Malha de Aço Galvanizado

Instalada na Folha Veneziana Multiflex. Acabamento branco. Para pintura em outra cor, seguir o manual de instalação, manuseio e manutenção que acompanha o produto.



Junção Vertical (Opcional) para JM

Alt 60 • 34.04.420-1

As junções têm a função de unir duas ou mais janelas, permitindo composições horizontais.



Tela Mosquiteira Interiça (Opcional)

110 x 160 (p/ janela 100 x 150) - 79.02.003-6
110 x 210 (p/ janela 100 x 200) - 79.02.004-4
130 x 160 (p/ janela 120 x 150) - 79.02.006-0
130 x 210 (p/ janela 120 x 200) - 79.02.007-9
Malha de Fibra de Vidro

Indisponível para Janelas com largura de 120cm.

ATENÇÃO - Não serve como item de segurança. Instalação externa. Perfis de alumínio com acabamento branco. Garantia de 1 ano.



PBCM 3F
Porta Balcão de Correr Multiflex
- 3 Folhas
217x160x16,5 - 3 • D 26.35.001-8
217x160x16,5 - 3 • E 26.35.002-6
Opcional - Tela Mosquiteira
(Folha Multiflex)
Vidro Temperado abaixo de 1,10m de altura.*



PBCM 6F
Porta Balcão de Correr Multiflex Aço
- 6 Folhas
217x200x16,5 - 6 • 26.35.003-4
Opcional - Tela Mosquiteira
(Folha Multiflex)
Vidro Temperado abaixo de 1,10m de altura.*



PBC 3F
Porta Balcão de Correr Aço
- 3 Folhas
217x120x12 - 3 • D 26.34.101-9
217x120x12 - 3 • E 26.34.102-7
217x160x12 - 3 • D 26.34.103-5
217x160x12 - 3 • E 26.34.104-3
Vidro Temperado abaixo de 1,10m de altura.*



PBC 6F
Porta Balcão de Correr Aço
- 6 Folhas
217x200x12 - 6 • 26.34.105-1
Vidro Temperado abaixo de 1,10m de altura.*



Tela Mosquiteira (Folha Multiflex) Exclusiva para PBCM e PBAM

217x120x3,5 • 29.00.101-4
217x160x3,5 • D 29.00.001-8
217x160x3,5 • E 29.00.002-6
217x200x3,5 • 29.00.003-4
Malha de Aço Galvanizado

Instalada na Folha Veneziana Multiflex. Acabamento branco. Para pintura em outra cor, seguir o manual de instalação, manuseio e manutenção que acompanha o produto.



PBAM 4F
Porta Balcão de Abrir Multiflex
4 Folhas
217x120x16 - 4 • 26.35.101-4
Opcional - Tela Mosquiteira
(Folha Multiflex)
Vidro Temperado abaixo de 1,10m de altura.*



PSALF
Porta Social de Abrir com Lambris e Frisos
217x88x8 • D 24.24.201-3
217x88x8 • E 24.24.202-1
217x98x8 • D 24.24.203-0
217x98x8 • E 24.24.204-8



PSAPGE
Porta Social de Abrir com Postigo Grade Elo
217x87x8 • D 24.22.201-2
217x87x8 • E 24.22.202-0
Instalação - Área Coberta
Vidro Mini Boreal Temperado abaixo de 1,10m de altura.*



PSAPGQ
Porta Social de Abrir com Postigo Grade Quadriculada
217x87x8 • D 24.22.401-5
217x87x8 • E 24.22.402-3
Instalação - Área Coberta
Vidro Mini Boreal Temperado abaixo de 1,10m de altura.*



PAVH
Porta de Abrir com Veneziana e Divisão Horizontal
217x87x6,5 • D 24.12.331-6
217x87x6,5 • E 24.12.332-4
Vidro Mini Boreal



PAVB
Porta de Abrir com Veneziana e Bâscula
217x87x6,5 • D 24.12.401-0
217x87x6,5 • E 24.12.402-9
Instalação - Área Coberta
Vidro Mini Boreal



PAV
Porta de Abrir Veneziana
217x77x6,5 • D 24.12.201-8
217x77x6,5 • E 24.12.202-6
217x87x6,5 • D 24.12.203-4
217x87x6,5 • E 24.12.204-2
217x87x12 • D 24.12.213-1
217x87x12 • E 24.12.214-0



PCC 2F
Porta de Correr com Divisão Central
- 2 Folhas
217x160x12 - 2 • D 26.32.160-3
217x160x12 - 2 • E 26.32.161-1
Vidro Temperado abaixo de 1,10m de altura.*



PCC 3F
Porta de Correr com Divisão Central
- 3 Folhas
217x160x14 - 3 • D 26.32.164-6
217x160x14 - 3 • E 26.32.165-4
217x200x14 - 3 • D 26.32.203-0
217x200x14 - 3 • E 26.32.204-9
Vidro Temperado abaixo de 1,10m de altura.*



PCC 4F
Porta de Correr com Divisão Central
- 4 Folhas
217x200x12 - 4 • 26.32.200-6
Vidro Temperado abaixo de 1,10m de altura.*



Prátika
Sasazaki *Black*



JVMSG 6F
Janela Veneziana Multiflex sem Grade
- 6 Folhas
100x150x16 - 6 • 21.13.100-8
100x200x16 - 6 • 21.13.101-6
120x150x16 - 6 • 21.13.102-4
120x200x16 - 6 • 21.13.103-2

Prátika
Sasazaki *Black*



JVMGQ 6F
Janela Veneziana Multiflex com Grade Quadriculada
- 6 Folhas
100x150x16 - 6 • 21.13.201-2
100x200x16 - 6 • 21.13.202-0
120x150x16 - 6 • 21.13.203-9
120x200x16 - 6 • 21.13.204-7

Prátika
Sasazaki *Black*



JVCQG 6F
Janela Veneziana de Correr Grade Quadriculada
- 6 Folhas
100x150x12 - 6 • 21.23.402-8
100x200x12 - 6 • 21.23.403-6

Prátika
Sasazaki *Black*



JCGQ 4F
Janela de Correr Grade Quadriculada
- 4 Folhas
100x150x12 - 4 • 22.12.531-1
100x200x12 - 4 • 22.12.532-0
120x150x12 - 4 • 22.12.533-8
120x200x12 - 4 • 22.12.534-6

Prátika
Sasazaki *Black*



JMGQ
Janela Maxim-ar Grade Quadriculada
- 4 Folhas
60x60x8 - 24.16.331-8
60x80x8 - 24.16.332-6
60x100x8 - 24.16.333-4
Vidro Mini Boreal

Prátika
Sasazaki *Black*



PBCM
Porta Balcão de Correr Multiflex
- 6 Folhas
217x200x16,5 - 6 • 26.35.031-0
Vidro Temperado abaixo de 1,10m de altura.*

Prátika
Sasazaki *Black*



PCC 4F
Porta de Correr com Divisão Central
- 4 Folhas
217x200x12 - 4 • 26.32.231-6
Vidro Temperado abaixo de 1,10m de altura.*

Prátika
Sasazaki *Black*



PSALF
Porta Social de Abrir com Lambris e Frisos
217x88x8 • D 24.24.231-5
217x88x8 • E 24.24.232-3

Prátika
Sasazaki *Black*



PAVB
Porta de Abrir com Veneziana e Bâsculas
217x87x6,5 • D 24.12.431-2
217x87x6,5 • E 24.12.432-0
Vidro Mini Boreal
Instalação área coberta

Prátika
Sasazaki *Black*



PAV
Porta de Abrir com Veneziana
217x87x6,5 • D 24.12.231-0
217x87x6,5 • E 24.12.232-8



JMSG 6F
Janela Veneziana Multiflex sem Grade
- 6 Folhas
100x150x16 - 6 • 61.21.101-2
100x200x16 - 6 • 61.21.102-0
120x150x16 - 6 • 61.21.107-1
120x200x16 - 6 • 61.21.108-0
Opcional: Tela Mosquiteira Inteira
Opcional: Tela Mosquiteira (Folha Multiflex)



JVMGE 6F
Janela Veneziana Multiflex Grade Elo
- 6 Folhas
100x150x16 - 6 • 61.21.121-7
100x200x16 - 6 • 61.21.122-5
120x150x16 - 6 • 61.21.127-6
120x200x16 - 6 • 61.21.128-4
Opcional: Tela Mosquiteira Inteira
Opcional: Tela Mosquiteira (Folha Multiflex)



JVMGQ 6F
Janela Veneziana Multiflex Grade Quadriculada
- 6 Folhas
100x150x16 - 6 • 61.21.141-1
100x200x16 - 6 • 61.21.142-0
120x150x16 - 6 • 61.21.147-0
120x200x16 - 6 • 61.21.148-9
Opcional: Tela Mosquiteira Inteira
Opcional: Tela Mosquiteira (Folha Multiflex)



PBCM 3F
Porta Balcão de Correr Multiflex
- 3 Folhas
217x160x16,5 - 3 • D 69.91.172-2
217x160x16,5 - 3 • E 69.91.173-0
Opcional: Tela Mosquiteira (Folha Multiflex)



PBCM 6F
Porta Balcão de Correr Multiflex
- 6 Folhas
217x200x16,5 - 6 • 69.91.174-9
Opcional: Tela Mosquiteira (Folha Multiflex)



PBAM 4F
Porta Balcão de Abrir Multiflex
- 4 Folhas
217x120x16 - 4 • 66.71.002-5
Opcional: Tela Mosquiteira (Folha Multiflex)



JB 2B
Janela Basculante
- 2 Bâsculas
60x60x8 - 2 • 65.12.102-6
Opcional: Junção (Alt. 60)



JB 2B
Janela Basculante Quadro Fixo Lateral
- 2 Bâsculas
60x80x8 - 2 • 65.12.103-4
60x100x8 - 2 • 65.12.104-2
Opcional: Junção (Alt. 60)



JMGE
Janela Maxim-ar Grade Elo
60x60x8 - 1 • 64.13.203-2
60x80x8 - 1 • 64.13.204-0
60x100x8 - 1 • 64.13.205-9
Opcional: Junção (Alt. 60)
Acompanha escovas de vedação a serem aplicadas após pintura de acabamento.



JMGO
Janela Maxim-ar Grade Quadriculada
60x60x8 - 1 • 64.34.101-4
60x80x8 - 1 • 64.34.102-2
60x100x8 - 1 • 64.34.103-0
Opcional: Junção (Alt. 60)
Acompanha escovas de vedação a serem aplicadas após pintura de acabamento.



JMGOQ
Janela Maxim-ar Quadriculada Grade Quadriculada
60x60x8 - 1 • 64.23.303-3
60x80x8 - 1 • 64.23.304-1
60x100x8 - 1 • 64.23.305-0
Opcional: Junção (Alt. 60)
Acompanha escovas de vedação a serem aplicadas após pintura de acabamento.



JMGE
Janela Maxim-ar Grade Elo Quadro Fixo Inferior
120x60x8 - 1 • 64.13.213-0
Opcional: Junção (Alt. 120)
Acompanha escovas de vedação a serem aplicadas após pintura de acabamento.



JMGOQ
Janela Maxim-ar Quadriculada Grade Quadriculada Quadro Fixo Inferior
120x60x8 - 1 • 64.23.313-0
Opcional: Junção (Alt. 120)
Acompanha escovas de vedação a serem aplicadas após pintura de acabamento.



Junção Vertical (Opcional) para JM e JB
Alt 60 • 33.06.420-9
Alt 120 • 33.06.450-0

As junções têm a função de unir duas ou mais janelas, permitindo composições horizontais.



JVB 6F
Janela Veneziana de Correr sem Grade
- 6 Folhas
100x120x12 - 6 • 62.51.300-4
100x150x12 - 6 • 62.51.301-2
120x150x12 - 6 • 62.51.304-7
120x200x12 - 6 • 62.51.305-5
Opcional: Tela Mosquiteira Inteira



JVBGE 6F
Janela Veneziana de Correr Grade Elo
- 6 Folhas
100x120x12 - 6 • 62.51.310-1
100x150x12 - 6 • 62.51.311-0
100x200x12 - 6 • 62.51.312-8
120x150x12 - 6 • 62.51.314-4
120x200x12 - 6 • 62.51.315-2
Opcional: Tela Mosquiteira Inteira



JVBGQ 6F
Janela Veneziana de Correr Grade Quadriculada
- 6 Folhas
100x120x12 - 6 • 62.51.330-6
100x150x12 - 6 • 62.51.331-4
100x200x12 - 6 • 62.51.332-2
120x150x12 - 6 • 62.51.334-9
120x200x12 - 6 • 62.51.335-7
Opcional: Tela Mosquiteira Inteira



PBCB 3F
Porta Balcão de Correr
- 3 Folhas
217x120x12 - 3 • D 69.72.301-2
217x120x12 - 3 • E 69.72.302-0
217x160x12 - 3 • D 69.72.303-9
217x160x12 - 3 • E 69.72.304-7



PBCB 6F
Porta Balcão de Correr
- 6 Folhas
217x200x12 - 6 • 69.72.305-5



JCBSSGE 4F
Janela de Correr sem Bandeira Projetante sem Divisão Grade Elo
- 4 Folhas
100x120x12 - 4 • 63.41.480-8
100x150x12 - 4 • 63.41.481-6
100x200x12 - 4 • 63.41.482-4
120x150x12 - 4 • 63.41.484-0
120x200x12 - 4 • 63.41.485-9
Opcional: Tela Mosquiteira Inteira



JCBSSGQ 4F
Janela de Correr sem Bandeira Projetante sem Divisão Grade Quadriculada
- 4 Folhas
100x120x12 - 4 • 63.41.490-5
100x150x12 - 4 • 63.41.491-3
100x200x12 - 4 • 63.41.492-1
120x150x12 - 4 • 63.41.494-8
120x200x12 - 4 • 63.41.495-6
Opcional: Tela Mosquiteira Inteira



JCBSDGE 4F
Janela de Correr sem Bandeira Projetante, com Divisão Horizontal e Grade Elo
- 4 Folhas
100x120x8 - 4 • 63.21.410-8
100x150x8 - 4 • 63.21.411-6
100x200x8 - 4 • 63.21.412-4
100x120x12 - 4 • 63.21.420-5
100x150x12 - 4 • 63.21.421-3
100x200x12 - 4 • 63.21.422-1
Opcional: Tela Mosquiteira Inteira



JCBSSGQ 4F
Janela de Correr sem Bandeira Projetante, Divisão Quadriculada e Grade Quadriculada
- 4 Folhas
100x120x8 - 4 • 63.21.440-0
100x150x8 - 4 • 63.21.441-8
100x200x8 - 4 • 63.21.442-6
100x120x12 - 4 • 63.21.450-7
100x150x12 - 4 • 63.21.451-5
100x200x12 - 4 • 63.21.452-3
Opcional: Tela Mosquiteira Inteira



JCBBDE 4F
 Janela de Correr com Bandeira Projetante,
 Divisão Horizontal e Grade Elo
 - 4 Folhas
 100x150x8 - 4 • 63.41.311-9
 100x200x8 - 4 • 63.41.312-7
 100x150x12 - 4 • 63.41.411-5
 100x200x12 - 4 • 63.41.412-3



JCBBGQ 4F
 Janela de Correr com Bandeira Projetante,
 Divisão Quadriculada e Grade Quadriculada
 - 4 Folhas
 100x150x8 - 4 • 63.41.341-0
 100x200x8 - 4 • 63.41.342-9
 100x150x12 - 4 • 63.41.441-7
 100x200x12 - 4 • 63.41.442-5



PPAAB
 Portinhola de Abrir com Almofada
 60x60x5 - D 66.81.150-6
 80x60x5 - D 66.81.151-4



PPAVVB
 Portinhola de Abrir Veneziana Ventilada
 60x60x5 - D 66.81.100-0
 80x60x5 - D 66.81.101-8



PAVB
 Porta de Abrir Veneziana
 217x77x6,5 - 1 • D 66.31.176-7
 217x77x6,5 - 1 • E 66.31.177-5
 217x87x6,5 - 1 • D 66.31.174-0
 217x87x6,5 - 1 • E 66.31.175-9
 217x87x12 - 1 • D 66.31.374-3
 217x87x12 - 1 • E 66.31.375-1



PAAHB
 Porta de Abrir com Almofada
 Divisão Horizontal
 217x87x6,5 - 1 • D 66.21.164-9
 217x87x6,5 - 1 • E 66.21.165-7
 217x87x12 - 1 • D 66.21.364-1
 217x87x12 - 1 • E 66.21.365-0



PAABB
 Porta de Abrir com Almofada e Bâscula
 217x87x6,5 - 1 • D 66.41.184-2
 217x87x6,5 - 1 • E 66.41.185-0
 217x87x12 - 1 • D 66.41.384-5
 217x87x12 - 1 • E 66.41.385-3
 Instalação: Área coberta.



PAQB
 Porta de Abrir Quadriculada
 217x87x6,5 - 1 • D 66.51.194-4
 217x87x6,5 - 1 • E 66.51.195-2
 217x87x12 - 1 • D 66.51.394-7
 217x87x12 - 1 • E 66.51.395-5



PSABGE
 Porta Social de Abrir com Postigo
 Grade Elo
 217x87x8 - 1 • D 66.61.450-6
 217x87x8 - 1 • E 66.61.451-4
 Instalação: Área coberta.



PSABGQ
 Porta Social de Abrir com Postigo
 Grade Quadriculada
 217x87x8 - 1 • D 66.61.470-0
 217x87x8 - 1 • E 66.61.471-9
 Instalação: Área coberta.



JMBGE
 Janela Maxim-ar Grade Elo
 40x60x5 - 64.35.201-6
 60x60x5 - 64.35.202-4
 Acompanha escovas de vedação a serem aplicadas após pintura de acabamento.



JMBGQ
 Janela Maxim-ar Grade Quadriculada
 40x60x5 - 1 • 64.35.301-2
 60x60x5 - 1 • 64.35.302-0
 Acompanha escovas de vedação a serem aplicadas após pintura de acabamento.



JMBGGQ
 Janela Maxim-ar Quadriculada
 Grade Quadriculada
 40x60x5 - 1 • 64.35.451-5
 60x60x5 - 1 • 64.35.452-3
 Acompanha escovas de vedação a serem aplicadas após pintura de acabamento.



JBB
 Janela Basculante
 - 1 Bâscula
 40x60x5 - 1 • 65.22.101-2



JBB 2B
 Janela Basculante
 - 2 Bâsculas
 60x60x5 - 2 • 65.22.102-0



PCBH 2F
 Porta de Correr com Divisão Horizontal
 - 2 Folhas
 217x160x12 - 2 • D 69.61.262-8
 217x160x12 - 2 • E 69.61.263-6



PCBH 4F
 Porta de Correr com Divisão Horizontal
 - 4 Folhas
 217x200x12 - 4 • 69.61.202-4



PCBQ 2F
 Porta de Correr com Divisão Quadriculada
 - 2 Folhas
 217x160x12 - 2 • D 69.51.262-3
 217x160x12 - 2 • E 69.51.263-1



PCBQ 4F
 Porta de Correr com Divisão Quadriculada - Apo
 - 4 Folhas
 217x200x12 - 4 • 69.51.202-0





JVCSG 6F
Janela Veneziana de Correr sem Grade
- 6 Folhas
100x150x12 - 6 • 21.32.600-3
Opcional: Tela Mosquiteira Inteiriça



JVCGQ 6F
Janela Veneziana de Correr Grade Quadriculada
- 6 Folhas
100x150x12 - 6 • 21.32.650-0
Opcional: Tela Mosquiteira Inteiriça



← 2 lados de abertura →

JVCSG 3FM
Janela Veneziana de Correr sem Grade
- 3 Folhas Móveis
100x120x11,3 - 3 • 21.32.450-7
100x150x11,3 - 3 • 21.32.451-5
Opcional: Tela Mosquiteira Inteiriça



← 2 lados de abertura →

JVCGQ 3FM
Janela Veneziana de Correr Grade Quadriculada
Interna
- 3 Folhas Móveis
100x120x11,3 - 3 • 21.32.500-7
100x150x11,3 - 3 • 21.32.501-5
Opcional: Tela Mosquiteira Inteiriça



JCGQ 4F
Janela de Correr Grade Quadriculada
- 4 Folhas
100x150x12 - 4 • 22.22.700-9
Opcional: Tela Mosquiteira Inteiriça



← 2 lados de abertura →

JCSG 2FM
Janela de Correr sem Grade Aço
- 2 Folhas Móveis
100x120x8,1 - 2 • 22.22.550-2
100x150x8,1 - 2 • 22.22.551-0
Opcional: Tela Mosquiteira Inteiriça



← 2 lados de abertura →

JCGQ 2FM
Janela de Correr Grade Quadriculada Interna
- 2 Folhas Móveis
100x120x8,1 - 2 • 22.22.600-2
100x150x8,1 - 2 • 22.22.601-0
Opcional: Tela Mosquiteira Inteiriça

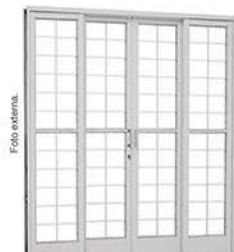

PCQ 4F
Porta de Correr com Grade Quadriculada
- 4 folhas
217x200x12 - 4 • 26.32.450-5
Vidro Temperado abaixo de 1,10m de altura.*



PAVH
Porta de Abrir com Veneziana e Divisão Horizontal
217x87x6,5 • D 24.12.450-9
217x87x6,5 • E 24.12.451-7
Vidro Mini Boreal



PAV
Porta de Abrir Veneziana
217x87x6,5 • D 24.12.250-6
217x87x6,5 • E 24.12.251-4



JMSG
Janela Maxim-ar sem Grade
60x80x5 • 24.16.500-0
Vidro Mini Boreal



JMGO
Janela Maxim-ar Grade Quadriculada
60x80x5 • 24.16.550-7
Vidro Mini Boreal



OBRAS REALIZADAS

Nosso departamento técnico atende às necessidades específicas das construtoras ao redor de todo o país.

Sasazaki
ENGENHARIA





Av. Eugênio Coneglian, 1060 | Dist. Industrial
Marília SP

ATENDIMENTO CONSTRUTORA (14) 3402 9922
ASSISTÊNCIA TÉCNICA 0800 717 9922

    /SasazakiOficial

 Sasazaki - Portas e Janelas

www.sasazaki.com.br/engenharia

Em função do programa de melhoria contínua da empresa, os produtos e especificações contidas neste catálogo poderão sofrer alterações sem aviso prévio. As fotos apresentadas neste catálogo têm caráter meramente ilustrativo. Outubro de 2022.

FAÇA
O DOWNLOAD
DO CATÁLOGO

